



D

Vor Benutzung die Bedienungsanleitung sorgfältig  
lesen und aufbewahren.

# ***Tischkicker*** ***WINEVER***



## ACHTUNG: BITTE SORGFÄLTIG VOR MONTAGE LESEN UND AUFBEWAHREN

Gefahr für Kinder – Lebensgefahr durch Erstickten / Verschlucken

Halten Sie das Verpackungsmaterial von Kindern fern! Bewahren Sie Kleinteile außerhalb der Reichweite von Kindern auf. Diese könnten evtl. verschluckt oder eingeatmet werden! Dieser Artikel ist ausschließlich für die Nutzung von Kindern, über 3 Jahren Jugendlichen und Erwachsenen im privaten Einsatzbereich konzipiert. Bei kommerzieller oder nicht artikelgerechter Nutzung jeder Art erlöschen alle Gewährleistungsansprüche!



**D** **HERZLICHEN GLÜCKWUNSCH ZUM KAUF IHRES Tischkickers.**  
Bevor Sie das Gerät aufbauen und benutzen, lesen Sie bitte zuerst diese Gebrauchsanleitung sorgfältig durch und bewahren Sie diese auf. Nur so können Sie das Gerät sicher und zuverlässig nutzen. Machen Sie sich insbesondere mit den Sicherheitshinweisen vertraut.



**WICHTIG:** Die Montage sollte durch einen Erwachsenen erfolgen. Der zusammengebaute Tischkicker ist in seinen Abmessungen relativ groß und könnte nicht gut durch Türen passen. Daher wird empfohlen, den Multi-Spieltisch in dem Raum zusammenzubauen, in dem gespielt werden soll.

Falls Sie es in einen anderen Raum transportieren möchten, müssen möglicherweise die Beine erst abmontiert und dann wieder angebracht werden. Dieser Tischkicker ist nur für die Private Nutzung geeignet. Bei kommerzieller Nutzung verliert dieser jede Gültigkeit der Garantie. Verwenden Sie dieses Gerät ausschließlich für den beabsichtigten Zweck.











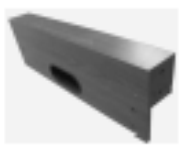

















**Beachten Sie bitte die folgenden Sicherheitshinweise, um eine lange Lebensdauer und optimale Funktionstüchtigkeit Ihres Tischkickers zu gewährleisten:**

- (1) Den Tischkicker nicht im Freien stehen lassen. Regen, Schnee und hohe Luftfeuchtigkeit schaden dem Material. Auch eine längere Sonneneinstrahlung ist aufgrund der ausbleichenden Wirkung auf die Farben nicht zu empfehlen.
- (2) Reinigen Sie Ihren Tischkicker regelmäßig. Dabei genügt es, die Oberflächen mit einem feuchten Lappen abzuwischen, um Staub und andere Rückstände zu entfernen. Für eine gründlichere Reinigung kann man ein handelsübliches Reinigungsmittel verwenden, dass weder Wachs noch ein Scheuermittel enthalten sollte. Bitte unbedingt darauf achten, dass alle Reinigungsmittelspuren restlos entfernt werden und die Oberflächen nicht nass bleiben. Um die Gleitfähigkeit der Spielstangen (Kicker) zu erhöhen, wird empfohlen, ausschließlich ein hochwertiges Silikon spray zu verwenden. Es sollten möglichst keine Pflanzen- oder Mineralfette verwendet werden.
- (3) Wenn Sie den Tischkicker an eine andere Person weitergeben stellen Sie sicher, dass diese Person den Inhalt der Aufbau- und Bedienungsanleitung kennt.
- (4) Stellen Sie diesen Tischkicker immer auf einen ebenen und festen Untergrund.
- (5) Vor jeder Nutzung sollten Sie alle Teile auf Ihre Funktion überprüfen und bei nicht einwandfreier Nutzbarkeit dieses Gerät nicht benutzen.
- (6) Verwenden Sie immer eine Unterlage (Pappe oder Teppich) unter den Tischbeinen des Gerätes zum Schutz Ihrer Einrichtung.
- (7) **ACHTUNG:** Um Probleme bei der Montage bzw. Befestigung der Tischbeine zu vermeiden, schrauben Sie zunächst alle Tischbeine gleich an und anschließend alle fest.

**Winsport übernimmt keine Haftung für Schäden die durch Nichtbeachtung dieser Hinweise entstehen sollten. Technische Neuerungen oder Abweichungen in Farbe und Gestaltung behalten wir uns vor. Bitte bewahren Sie diese Verpackung für evtl. spätere Rücksendungen auf.**

## Bauteile Liste

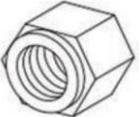
<p><b>P1 = 2x</b></p>  <p><b>Seitenteil</b></p>	<p><b>P2 = 2x</b></p>  <p><b>Stirnseitenteil</b></p>	<p><b>P3 = 1x</b></p>  <p><b>Spielfeld</b></p>	<p><b>P4 = 4x</b></p>  <p><b>Tischbeine - 4er Set</b></p>
<p><b>P5 = 2x</b></p>  <p><b>Unterstützende Quers..ebe</b></p>	<p><b>P6 = 8x</b></p>  <p><b>Spielstangen-Griff</b></p>	<p><b>C4 = 16x</b></p>  <p><b>Gummipuffer (Spielstange)</b></p>	<p><b>P8 = 2x</b></p>  <p><b>Torzähler</b></p>
<p><b>R1 = 1+1x</b></p>  <p><b>5-Spieler Stange Mittelfeld</b></p>	<p><b>R2 = 1+1x</b></p>  <p><b>3-Spieler Stange Stürmer</b></p>	<p><b>R3 = 1+1x</b></p>  <p><b>1-Spieler Stange TW</b></p>	<p><b>R4 = 1+1x</b></p>  <p><b>2-Spieler Stange Abwehr</b></p>
<p><b>H1 = 2x</b></p>  <p><b>Gewindestangen</b></p>	<p><b>H2 = 24x</b></p>  <p><b>Imbusschrauben</b></p>	<p><b>H3 = 24x</b></p>  <p><b>Metall-Unterlegscheibe gross</b></p>	<p><b>H6 = 4x</b></p>  <p><b>Hutmutter</b></p>
<p><b>H7 = 4x</b></p>  <p><b>Selbstschn, Schrauben Figuren, TW-Stellring und Torzähler</b></p>	<p><b>C5 = 32x</b></p>  <p><b>Kunststoff-Unterlegscheibe</b></p>	<p><b>H9 = 8x</b></p>  <p><b>Sicherheits-Endkappe</b></p>	<p><b>P12 = 4x</b></p>  <p><b>Höhenverstellbare Füße</b></p>
<p><b>P13 - 2x</b></p>  <p><b>Tischbein Querstrebe</b></p>	<p><b>A1 = 2x</b></p>  <p><b>Ball</b></p>	<p><b>C10 = 4x</b></p>  <p><b>TW Stellringe</b></p>	<p><b>A2 = 1+1x</b></p>  <p><b>Sechskantschlüssel</b></p>
<p><b>C8 = 11x</b></p>  <p><b>Figuren HEIM</b></p>	<p><b>C9 = 11x</b></p>  <p><b>Figuren AUSWÄRTS</b></p>	<p><b>H8A = 26x</b></p>  <p><b>Schrauben</b></p>	<p><b>H8B = 26x</b></p>  <p><b>Muttern</b></p>

**Schritt 1 - Spielstangen Konfiguration** - Öffnen Sie den Karton dort, wo Sie das Spiel später auch aufstellen möchten. Suchen Sie sich dafür einen Ort, an dem Sie ausreichend Platz haben und der über einen ebenen Untergrund verfügt.

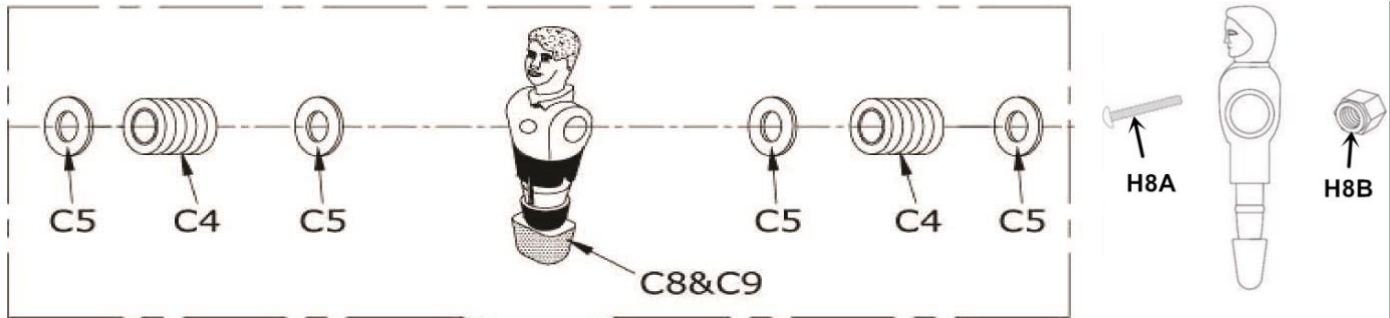

R1 5-Heimspieler-Stange 1x



R2 3-Heimspieler-Stange 1x



R3 2-Heimspieler-Stange 1x



R4 1-Heimspieler-Stange 1x



R5 5-Auswärtsspieler-Stange 1x



R6 3-Auswärtsspieler-Stange 1x



R7 2-Auswärtsspieler-Stange 1x



R8 1-Auswärtsspieler-Stange 1x



H8A + H8B  
Schraube +  
Mutter

C8 x 11

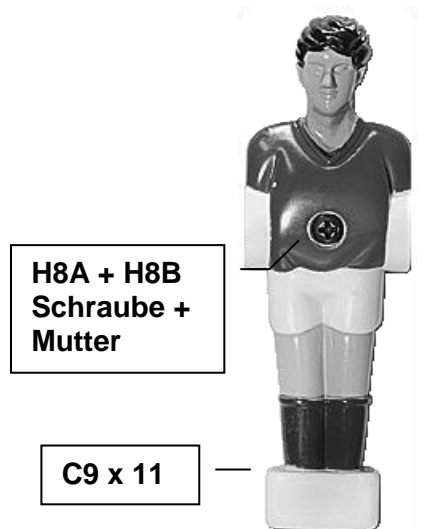

H8A + H8B  
Schraube +  
Mutter

C9 x 11

**ACHTUNG:**

Bevor die **Spielstangen** und **Figuren** final verschraubt werden, bitte die Positionen je Figurenfarben aufstecken sowie **Gleitringe C5** und **Puffer C4** lose positionieren. Bitte noch nicht festdrehen.

5135.01 - Kicker WINEVER

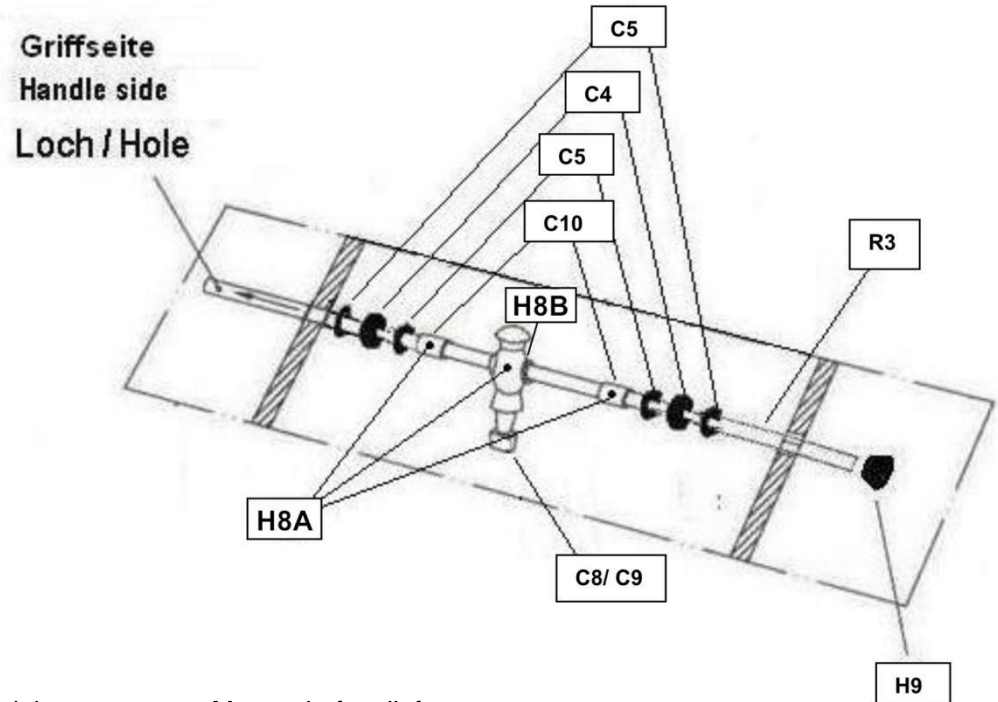

## Positionen der Stangen

Das Tischfußballspiel wird mit 4 Spielerstangen pro Mannschaft geliefert.  
Jede Mannschaft besteht aus:

- dem Torwart (Stange mit 1 Spieler) am Ende des Spielfeldes **Position A**
- den Abwehrspielern (Stange mit 2 Spielern) direkt vor dem Torwart der gleichen Farbe **Position B**
- den Mittelfeldspielern (Stange mit 5 Spielern) in der Mitte des Spielfeldes unmittelbar gegenüber der Stange mit den 5 Spielern der gegnerischen Farbe **Position C**
- den Stürmern (Stange mit 3 Spielern): in der Mitte des Spielfeldes vor der Stange mit den 2 Spielern der gegnerischen Farbe **Position D**

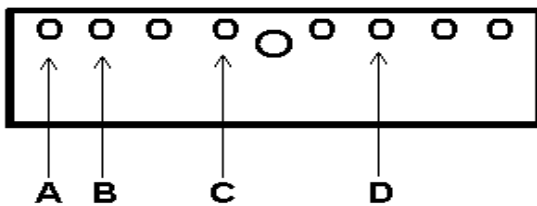

Seite der roten Mannschaft - Heim  
Roter Torzähler

## Schema mit der Endanordnung im Korpus...

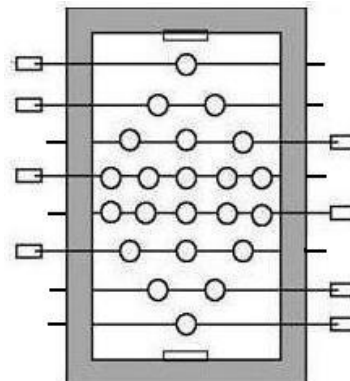

Seite der blauen Mannschaft - Auswärts  
Blauer Torzähler



**ACHTUNG:** Zunächst wird der **KORPUS** umgedreht auf dem Kopf zusammengebaut und später dann auf die Beine gestellt. Nehmen Sie den Korpus aus der Verpackung und legen Sie den Tisch umgedreht (mit der Spielfläche nach unten) auf den Boden.

## Schritt 2 - Spielstangen Platzierung

Positionieren Sie die vorbereiteten Spielstangen mit Figuren in die langen Seitenwände – **bitte noch nicht verschrauben**.

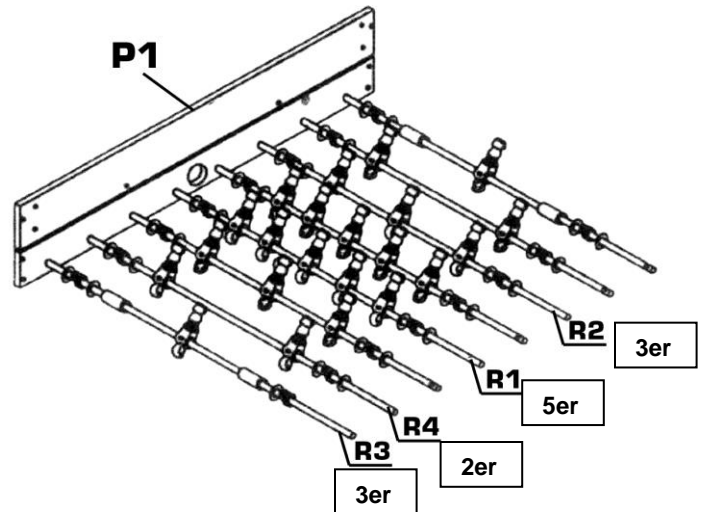

## Schritt 3 – Korpus Aufbau

Schieben Sie dazu das **Spielfeld P3** mit den Spielfeldmarkierungen nach unten in die Kerben der **langen Seitenwände P1**.

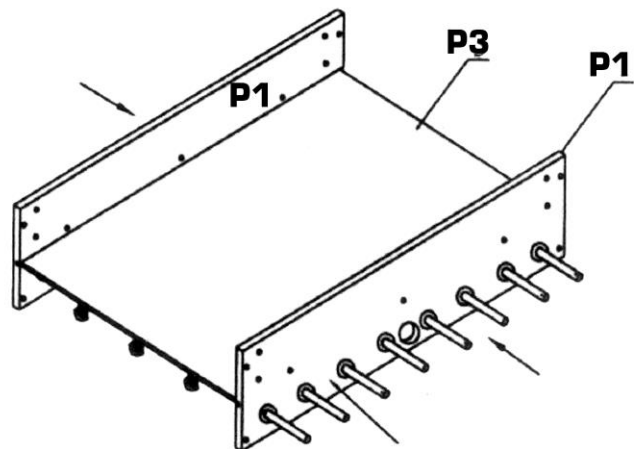

Befestigen Sie die beiden **Stirnseiten P2** mithilfe von **Schrauben H2** und **Unterlegscheibe H3**.

Mit den **Querstreben P5**, **Gewindestangen H1** und **Hutmuttern H6** unter dem Spielfeld platzieren – lose andrehen.

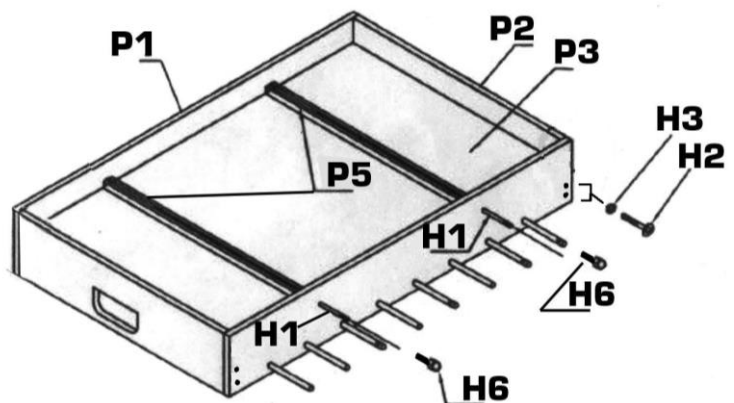

**ACHTUNG:** Bitte kontrollieren Sie vor dem Verschrauben, ob alle Bauteile ordnungsgemäß platziert wurden. Erst dann fest andrehen aber hierbei **nicht Überdrehen**.

Bitte einen manuellen Kreuzschraubendreher verwenden.

## Schritt 4 – Tischbeine

Nachdem nun der komplette Korpus verschraubt wurde und immer noch auf dem Kopf liegt, werden die Tischbeine positioniert.

Verwenden Sie dazu die **Tischbeine P4** jeweils **links und rechts**. Bitte diese lose mit **Schrauben H2** und **Unterlegscheiben H3** andrehen – aber noch nicht final verschrauben.

Jetzt verwenden Sie die **verchromten Tischbein Querstreben P13** und legen diese in die Tischbeinbohrungen ein.

Jetzt bitte die Tischbeine an dem Korpus fest andrehen.

Abschließend können Sie die **Höhenversteller P12** in die Tischbeine einschrauben.

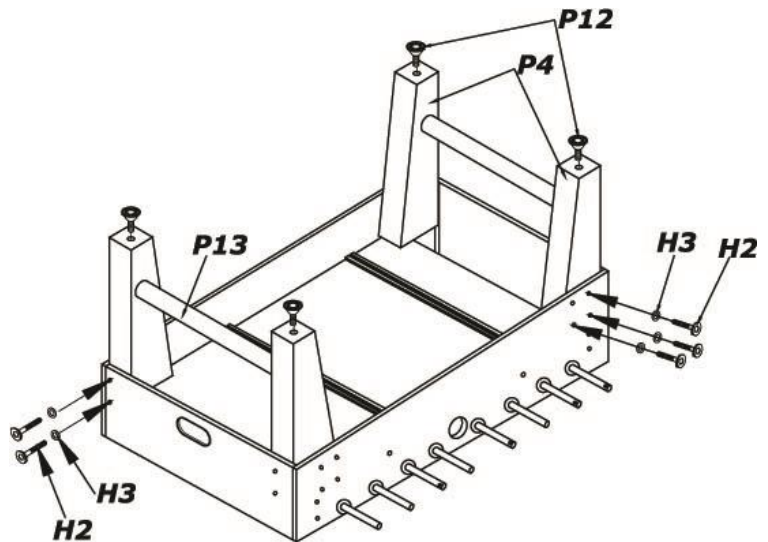

**Jetzt können Sie mit 2 Personen den Tischkicker auf die Tischbeine stellen. .**

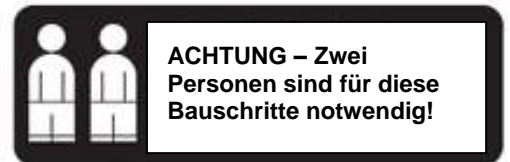

## Schritt 5 – Griffe, Sicherheitsendkappen und Torezähler

Setzen die **Kunststoffgriffe P6** an die Spielstangen Enden an und schieben die **Griffe** mit leichten Schlägen über die perforierte Stelle der Stange solange bis der Griff komplett auf der Spielstange sitzt.

Abschließend die **Sicherheitsendkappen H9** der Spielstangen aufstecken. **ACHTUNG:** Hierzu verwenden Sie bitte einen Gummihammer.

Positionieren Sie die **Torzähler P8** in die dafür vorgesehenen Bereiche auf den kurzen Seiten des Tischkorpus und verschrauben Sie diese mit. Stellen Sie sicher, dass die Farbauswahl identisch mit der jeweiligen Teamfarbe ist.

**ACHTUNG:** Bitte diese **Schrauben H7** mit einem manuellen Kreuzschraubendreher befestigen

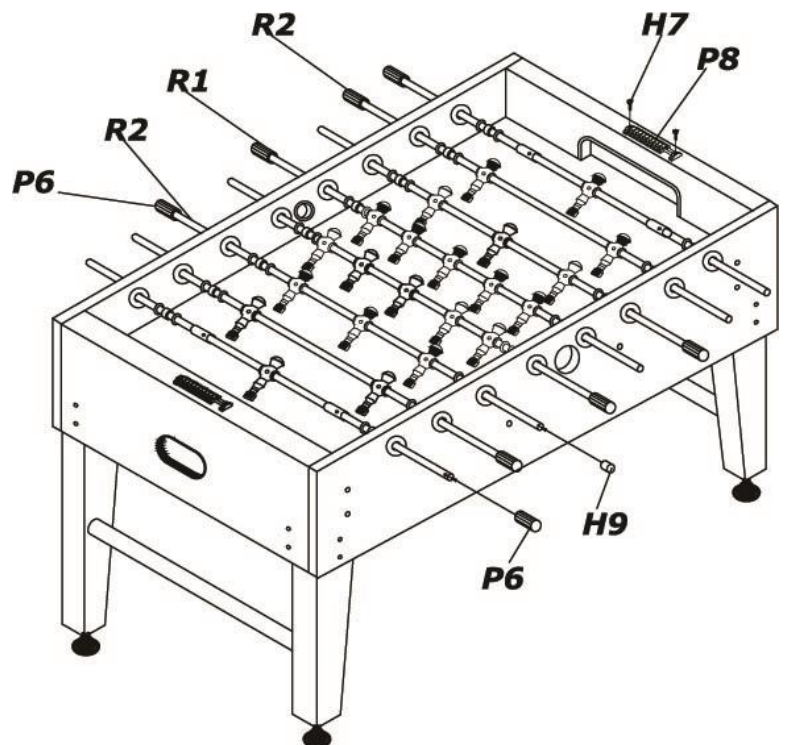

## ABBAU UND ENTSORGUNG DES TISCHKICKERS

Der Abbau des Tischkickers bedarf keiner besonderen Sorgfalt, da keinerlei Bauteile aus gefährlichen Materialien bestehen.

Die folgenden Materialien wurden zur Konstruktion verwendet: **Holz, MDF, Stahl, Aluminium, ABS, PP, PE, PVC.**

Diese Materialien sind insbesondere in den folgenden Bauteilen enthalten:

**Rahmen:** Holz, MDF, Stahl.

**Beine:** Holz, Stahl

**Spielfläche:** Holz

**Stangen:** Stahl, PP (Moplen)

**Zubehör:** ABS, PE, PVC.

**Ausstattung:** Aluminium, ABS.

Für die Entsorgung wird eine Sortierung je nach Materialart der einzelnen Bauteile sowie deren Abgabe an eigens dafür eingerichtete Sammel- bzw. Recyclingstellen empfohlen.

## Entsorgung der Schadstoffe

Der Multi-Spieltisch setzt keinerlei schädliche Substanzen frei.



### Garantiebedingungen

Garantiebeginn mit Rechnungs- bzw. Auslieferdatum.

Reparaturen oder etwaige Rückgaben sind möglichst in Originalverpackung mit Rechnungsbeleg, Aufbau- und Übungsanleitung möglich. Die Garantie bezieht sich auf Herstellungs- und Materialfehler.

Hierzu gehören keine Schäden, die durch unsachgemäße Behandlung oder Gewaltanwendung entstehen sowie keine natürlichen Verschleißerscheinungen (Verschleißteile). Eine Haftung für mögliche Beschädigungen durch Umwelteinflüsse (Luft- und/ oder Regen- Wasserverschmutzung) ist ausgeschlossen. Kosten zur Beseitigung solcher Schäden werden vom Hersteller nicht übernommen. Sollten vorgenannten Behandlungs- und Pflegehinweise nicht beachtet werden, besteht kein Grund zur Reklamation.

Während der Garantiezeit haben Sie das Recht auf Reparatur. Dies bedeutet, dass eventuelle Mängel bis zum Ablauf der beim Kauf gültigen Garantiezeit kostenlos beseitigt werden. Danach werden Ihnen jeweils anfallende Porto- und Verpackungskosten berechnet. Sofern notwendig wird ein Artikel ganz oder teilweise ausgetauscht. Sollten Reparaturbemühungen während der beim Kauf gültigen Garantiezeit fehlschlagen oder die Reparatur unwirtschaftlich sein, steht Ihnen wahlweise auch das Recht auf Rückgängigmachung des Kaufvertrages (Wandlung) oder auf Herabsetzung des Kaufpreises (Minderung) zu.

Melden Sie uns bitte jeden Mangel sofort. Offensichtliche Mängel einschließlich Transportschäden werden von uns nur anerkannt, wenn Sie spätestens eine Woche nach Lieferung schriftlich angezeigt werden oder direkt auf den Lieferdokumenten notiert wurden.



### Fehlerbeschreibung bei Rücksendung

Bei etwaigen Störungen senden Sie diesen Artikel nach vorheriger Absprache mit Ihrer Kaufadresse bitte gut verpackt (wenn möglich Originalverpackung) mit Rechnungsbeleg sowie detaillierter Fehlerbeschreibung an die Kaufadresse zurück. Fordern Sie hierzu bitte unser Formular „Fehlerbeschreibung/ Reklamation“ an. Die Komplettierung dieser Fehlerbeschreibung hilft Ihnen und unserem Service Team mögliche Fehlerquellen schnell zu lokalisieren und diese Spielbehinderung abzustellen.

**Support  
Telefon**

info@winsport.de  
0049-(0)8234-904930  
[www.winsport.de](http://www.winsport.de)

Winsport e.K.  
Waldstrasse 21  
86517 Wehringen  
Germany