



Vor Benutzung die Bedienungsanleitung sorgfältig
lesen und aufbewahren.

MINI - Tischkicker **Teleskop - SA**



ACHTUNG: BITTE SORGFÄLTIG VOR MONTAGE LESEN UND AUFBEWAHREN

Gefahr für Kinder – Lebensgefahr durch Ersticken / Verschlucken

Halten Sie das Verpackungsmaterial von Kindern fern! Bewahren Sie Kleinteile außerhalb der Reichweite von Kindern auf. Diese könnten evtl. verschluckt oder eingeatmet werden! Dieser Artikel ist ausschließlich für die Nutzung von Kindern, über 3 Jahren Jugendlichen und Erwachsenen im privaten Einsatzbereich konzipiert. Bei kommerzieller oder nicht artikelgerechter Nutzung jeder Art erlöschen alle Gewährleistungsansprüche!



D **HERZLICHEN GLÜCKWUNSCH ZUM KAUF IHRES Tischkickers.**
Bevor Sie das Gerät aufbauen und benutzen, lesen Sie bitte zuerst diese Gebrauchsanleitung sorgfältig durch und bewahren Sie diese auf. Nur so können Sie das Gerät sicher und zuverlässig nutzen. Machen Sie sich insbesondere mit den Sicherheitshinweisen vertraut.



WICHTIG: Die Montage sollte durch einen Erwachsenen erfolgen. Der zusammengebaute Multi-Spieltisch ist in seinen Abmessungen relativ groß und könnte nicht gut durch Türen passen. Daher wird empfohlen, den Multi-Spieltisch in dem Raum zusammenzubauen, in dem gespielt werden soll.

Falls Sie es in einen anderen Raum transportieren möchten, müssen möglicherweise die Beine erst abmontiert und dann wieder angebracht werden. Dieser Multi-Spieltisch ist nur für die Private Nutzung geeignet. Bei kommerzieller Nutzung verliert dieser jede Gültigkeit der Garantie. Verwenden Sie dieses Gerät ausschließlich für den beabsichtigten Zweck.











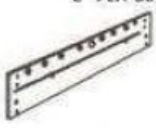

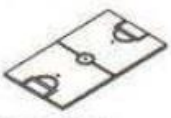
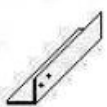





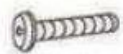





Beachten Sie bitte die folgenden Sicherheitshinweise, um eine lange Lebensdauer und optimale Funktionstüchtigkeit Ihres Tischkickers zu gewährleisten:

- (1) Den Multi-Spieltisch nicht im Freien stehen lassen. Regen, Schnee und hohe Luftfeuchtigkeit schaden dem Material. Auch eine längere Sonneneinstrahlung ist aufgrund der ausbleichenden Wirkung auf die Farben nicht zu empfehlen.
- (2) Reinigen Sie Ihren Tischkicker regelmäßig. Dabei genügt es, die Oberflächen mit einem feuchten Lappen abzuwischen, um Staub und andere Rückstände zu entfernen. Für eine gründlichere Reinigung kann man ein handelsübliches Reinigungsmittel verwenden, dass weder Wachs noch ein Scheuermittel enthalten sollte. Bitte unbedingt darauf achten, dass alle Reinigungsmittelspuren restlos entfernt werden und die Oberflächen nicht nass bleiben. Um die Gleitfähigkeit der Spielstangen (Kicker) und Pucks (Air Hockey) zu erhöhen, wird empfohlen, ausschließlich ein hochwertiges Silikonspray zu verwenden. Es sollten möglichst keine Pflanzen- oder Mineralfette verwendet werden.
- (3) Wenn Sie den Tischkicker an eine andere Person weitergeben stellen Sie sicher, dass diese Person den Inhalt der Aufbau- und Bedienungsanleitung kennt.
- (4) Stellen Sie diesen Tischkicker immer auf einen ebenen und festen Untergrund.
- (5) Vor jeder Nutzung sollten Sie alle Teile auf Ihre Funktion überprüfen und bei nicht einwandfreier Nutzbarkeit dieses Gerät nicht benutzen.
- (6) Verwenden Sie immer eine Unterlage (Pappe oder Teppich) unter den Tischbeinen des Gerätes zum Schutz Ihrer Einrichtung.
- (7) **ACHTUNG:** Um Probleme bei der Montage bzw. Befestigung der Tischbeine zu vermeiden, schrauben Sie zunächst alle Tischbeine gleich an und anschließend alle fest.

Winsport übernimmt keine Haftung für Schäden die durch Nichtbeachtung dieser Hinweise entstehen sollten. Technische Neuerungen oder Abweichungen in Farbe und Gestaltung behalten wir uns vor. Bitte bewahren Sie diese Verpackung für evtl. spätere Rücksendungen auf.

Bauteile Liste

<p>P1 2 Pz. / St. / Pcs.</p>  <p>Sponda Seitenteil Side panel</p>	<p>P2 2 Pz. / St. / Pcs.</p>  <p>Testata Stirseitentell End panel</p>	<p>P3 1 Pz. / St. / Pcs.</p>  <p>Campo gioco Spielfeld Play field</p>	<p>P4 4 Pz. / St. / Pcs.</p>  <p>Gambe Beine Legs</p>
<p>P5 1 Pz. / St. / Pcs.</p>  <p>Traversa Unterstützende Querstrebe Support brace</p>	<p>P6 6 Pz. / St. / Pcs.</p>  <p>Manopole Griff Handle</p>	<p>P7 6 Pz. / St. / Pcs.</p>  <p>Gommone Gummipuffer Shock absorber</p>	<p>P8 2 Pz. / St. / Pcs.</p>  <p>Raccogli palline Ballentnahme Ball basket</p>
<p>H1 1 Pz. / St. / Pcs.</p>  <p>Tirante Gewindestangen Support rod</p>	<p>H2 20 Pz. / St. / Pcs.</p>  <p>Bulloni Imbussehrauben, groß Bolt</p>	<p>H3 20 Pz. / St. / Pcs.</p>  <p>Rondelle Unterlegscheiben Washer</p>	<p>H6 2 Pz. / St. / Pcs.</p>  <p>Dadi Mutter Nut</p>
<p>R2 1+1 Pz. / St. / Pcs.</p>  <p>Asta a 3 ometti 3 Spieler stangen 3 Players rod</p>	<p>R3 1+1 Pz. / St. / Pcs.</p>  <p>Asta a 1 ometto 1 Spieler stangen 1 Players rod</p>	<p>R4 1+1 Pz. / St. / Pcs.</p>  <p>Asta a 2 ometti 2 Spieler stangen 2 Players rod</p>	<p>P8 2 Pz. / St. / Pcs.</p>  <p>Segnapunti Torzähler Score counter</p>
<p>H7 4 Pz. / St. / Pcs.</p>  <p>Viti Holzschraube Screw</p>	<p>H8 6 Pz. / St. / Pcs.</p>  <p>Rondella in plastica Unterlegscheibe plastik Plastic Washer</p>	<p>H9 4 Pz. / St. / Pcs.</p>  <p>Viti Holzschraube Screw</p>	
<p>A1 2 Pz. / St. / Pcs.</p>  <p>Pallina Bälle Ball</p>	<p>A2 1+1 Pz. / St. / Pcs.</p>  <p>Sechskantschlüssel</p>		

H5 12 Pz. / St. / Pos.  Molla Dämpferfeder Spring	P9 6 Pz. / St. / Pos.  Semiflangia interna "A" Kunststoff Gewindehülse 1/2 Plastic bolt "A"	P10 6 Pz. / St. / Pos.  Semiflangia interna "B" Kunststoff Halbgewindestück 1/2 Plastic bolt "B"	P11 6 Pz. / St. / Pos.  Flangia esterna Kunststoff Mutter 1/2 Plastic nut
--	---	--	--

H4 6 Pz. / St. / Pos.  Rondelle foro piccolo Unterlegscheiben, Klein Washer with little hole

STEP 1

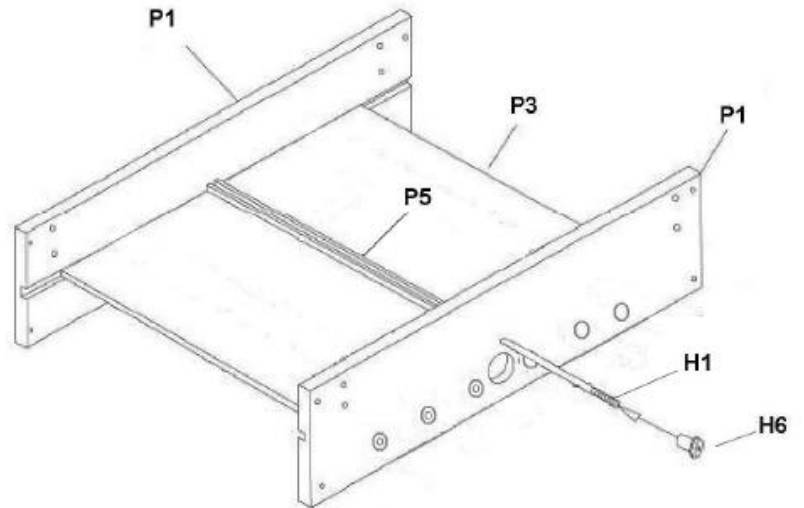

STEP 2

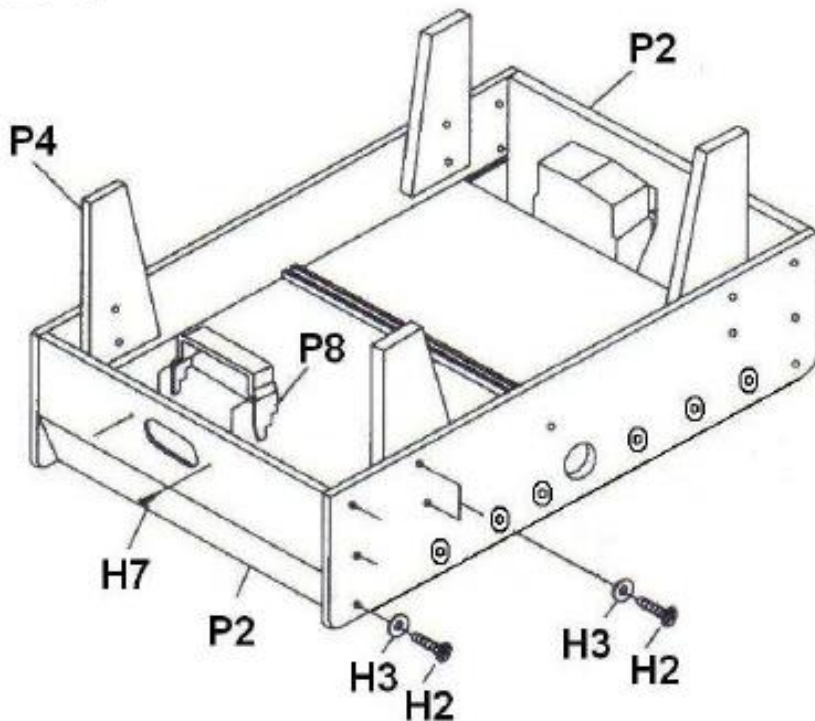

STEP 3

Lato manopola
Griffe kennzeichnet sind
Handle side
Foro / Loch / Hole

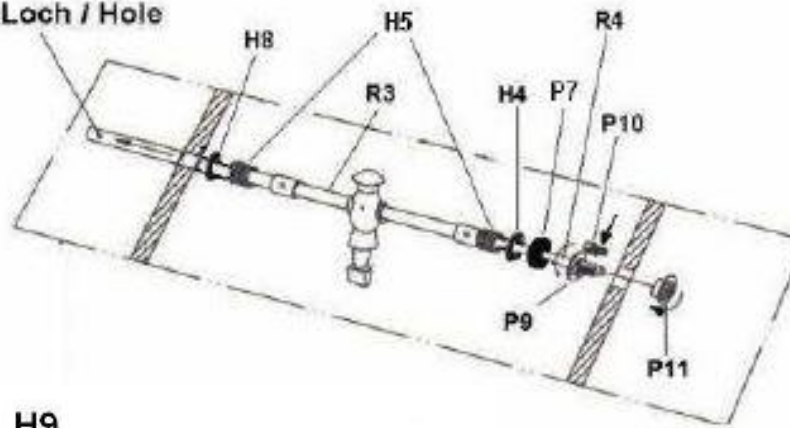

STEP 4

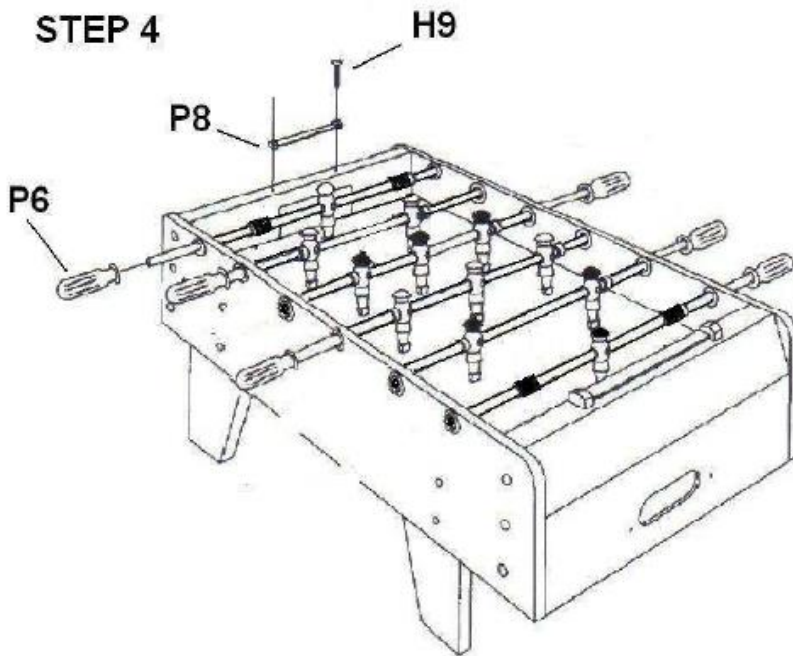

POSITIONEN DER SPIELSTANGEN

Das Tischfußballspiel wird mit 3 Spielerstangen pro Mannschaft geliefert.

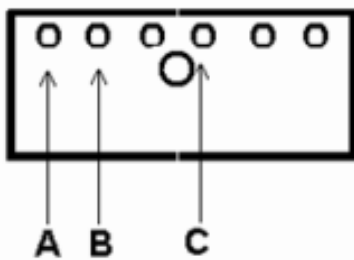

Schema mit der Mannschaft - Endanordnung

Seite der roten Mannschaft +
Torzähler, rot

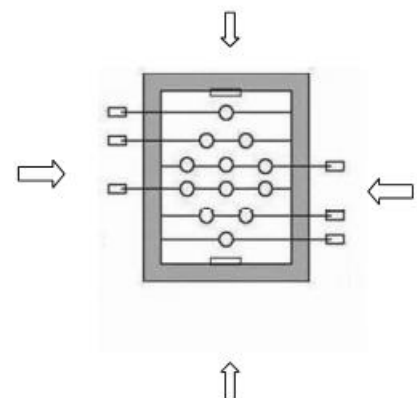

Seite der blauen Mannschaft +
Torzähler, blau

Jede Mannschaft besteht aus:

- dem Torwart (Stange mit 1 Spieler) am Ende des Spielfeldes **Position A**
- den Abwehrspielern (Stange mit 2 Spielern) direkt vor dem Torwart der gleichen Farbe **Position B**
- den Stürmern (Stange mit 3 Spielern) in der Mitte des Spielfeldes unmittelbar gegenüber der Stange mit den 2 Spielern der gegnerischen Farbe **Position C**

ABBAU UND ENTSORGUNG DES TISCHKICKERS

Der Abbau des Tischkickers bedarf keiner besonderen Sorgfalt, da keinerlei Bauteile aus gefährlichen Materialien bestehen. Die folgenden Materialien wurden zur Konstruktion verwendet: **Holz, MDF, Stahl, Aluminium, ABS, PP, PE, PVC.** Diese Materialien sind insbesondere in den folgenden Bauteilen enthalten:

Rahmen: Holz, MDF, Stahl.

Beine: Holz, Stahl

Spielfläche: Holz

Stangen: Stahl, PP (Moplen)

Zubehör: ABS, PE, PVC.

Ausstattung: Aluminium, ABS.

Für die Entsorgung wird eine Sortierung je nach Materialart der einzelnen Bauteile sowie deren Abgabe an eigens dafür eingerichtete Sammel- bzw. Recyclingstellen empfohlen.

Entsorgung der Schadstoffe - Der Multi-Spieltisch setzt keinerlei schädliche Substanzen frei.



Garantiebedingungen

Garantiebeginn mit Rechnungs- bzw. Auslieferdatum.

Reparaturen oder etwaige Rückgaben sind möglichst in Originalverpackung mit Rechnungsbeleg, Aufbau- und Übungsanleitung möglich. Die Garantie bezieht sich auf Herstellungs- und Materialfehler.

Hierzu gehören keine Schäden, die durch unsachgemäße Behandlung oder Gewaltanwendung entstehen sowie keine natürlichen Verschleißerscheinungen (Verschleißteile). Eine Haftung für mögliche Beschädigungen durch Umwelteinflüsse (Luft- und/ oder Regen- Wasserverschmutzung) ist ausgeschlossen. Kosten zur Beseitigung solcher Schäden werden vom Hersteller nicht übernommen. Sollten vorgenannten Behandlungs- und Pflegehinweise nicht beachtet werden, besteht kein Grund zur Reklamation.

Während der Garantiezeit haben Sie das Recht auf Reparatur. Dies bedeutet, dass eventuelle Mängel bis zum Ablauf der beim Kauf gültigen Garantiezeit kostenlos beseitigt werden. Danach werden Ihnen jeweils anfallende Porto- und Verpackungskosten berechnet. Sofern notwendig wird ein Artikel ganz oder teilweise ausgetauscht. Sollten Reparaturbemühungen während der beim Kauf gültigen Garantiezeit fehlschlagen oder die Reparatur unwirtschaftlich sein, steht Ihnen wahlweise auch das Recht auf Rückgängigmachung des Kaufvertrages (Wandlung) oder auf Herabsetzung des Kaufpreises (Minderung) zu.

Melden Sie uns bitte jeden Mangel sofort. Offensichtliche Mängel einschließlich Transportschäden werden von uns nur anerkannt, wenn Sie spätestens eine Woche nach Lieferung schriftlich angezeigt werden oder direkt auf den Lieferdokumenten notiert wurden.



Fehlerbeschreibung bei Rücksendung

Bei etwaigen Störungen senden Sie diesen Artikel nach vorheriger Absprache mit Ihrer Kaufadresse bitte gut verpackt (wenn möglich Originalverpackung) mit Rechnungsbeleg sowie detaillierter Fehlerbeschreibung an die Kaufadresse zurück. Fordern Sie hierzu bitte unser Formular „Fehlerbeschreibung/ Reklamation“ an. Die Komplettierung dieser Fehlerbeschreibung hilft Ihnen und unserem Service Team mögliche Fehlerquellen schnell zu lokalisieren und diese Spielbehinderung abzustellen.

Support Telefon

info@winsport.de
0049-(0)8234-904930
www.winsport.de

Winsport e.K.
Waldstrasse 21
86517 Wehringen
Germany