





















## Aufbau- und Bedienungsanleitung

Vor Benutzung bitte die Bedienungsanleitung sorgfältig lesen und aufbewahren.

# *Air Hockey* **STRATOS**

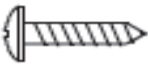
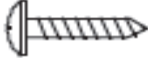

## Lieferumfang Zubehör

	<p>P1</p>  <p>Haupteinheit Tisch 1 Stück</p>	<p>P2</p>  <p>4 x Bein</p>
<p>P3</p>  <p>4 x Panele</p>	<p>P4</p>  <p>4 x AusgleichsfüÙe</p>	<p>P5</p>  <p>1 x Elektronischer Punktezähler (optional)</p>
<p>P6(A)</p>  <p>1 x Stangenanschluss incl. Bedienfeld (A)</p>	<p>P6(B)</p>  <p>1 x Stangenanschluss ohne Bedienfeld (B)</p>	<p>P7(R)</p>  <p>Befestigungsstange 2 x linke Seite</p>
<p>P7(L)</p>  <p>Befestigungsstange 2 x rechte Seite</p>	<p>P8</p>  <p>2 x Ablageschiene</p>	<p>A1</p>  <p>4 x Hockey Schläger</p>
<p>A2</p>  <p>4 x Hockey Puck</p>	<p>A3</p>  <p>4 x Werkzeug</p>	<p>A4</p>  <p>1 x Adapter</p>
<p>H1</p>  <p>1/4"x1-1/2" Schraube 16 Stück</p>	<p>H2</p>  <p>1/4" Unterlegscheibe 16 Stück</p>	<p>H3</p>  <p>3/8"x2" Schraube 12 Stück</p>
<p>H4</p>  <p>3/8" Unterlegscheibe 12 Stück</p>	<p>H5</p>  <p>Schraube / Mutter 2 Stück</p>	<p>H6</p>  <p>3/16"x1-5/8" Schraube 4 Stück</p>
<p>H7</p>  <p>3/16" Mutter 4 Stück</p>	<p>H8</p>  <p>#7x1" Schraube 4 Stück</p>	<p>H9</p>  <p>#7x1/2" Schraube 8 Stück</p>

Die Firma Garlando übernimmt keine Haftung für Schäden die durch Nichtbeachtung dieser Hinweise entstehen sollten. Abweichungen in Farbe und Gestaltung behalten wir uns vor. Bitte bewahren Sie diese Verpackung für evtl. spätere Korrespondenz auf.

## Montage, Demontage und Teileaustausch

Stellen Sie diesen Air Hockey immer auf einen ebenen und festen Untergrund.

Die Montage sollte durch einen Erwachsenen erfolgen. Der zusammengebaute AIR HOCKEY Tisch ist in seinen Abmessungen relativ groß und könnte nicht gut durch Türen passen. Daher wird empfohlen, den AIR HOCKEY Tisch in dem Raum zusammenzubauen, in dem gespielt werden soll.

Falls Sie es in einen anderen Raum transportieren möchten, müssen möglicherweise die Beine erst abmontiert und dann wieder angebracht werden.

**ACHTUNG:** Um Probleme bei der Montage bzw. Befestigung der Tischbeine zu vermeiden, schrauben Sie zunächst alle Tischbeine gleich an und anschließend alle fest.

### Schritt 1

Packen Sie das Zubehör vorsichtig aus und kontrollieren Sie bitte die Zubehörliste auf Vollständigkeit

Befestigen Sie jeweils die 2 Beine **P2** und die 2 Paneele **P3** mit den Schrauben **H1** und den Unterlegscheiben **H2**.



Abb.1

**Schritt 2**

Schrauben Sie nun die fertig montierten Beine von unten an die Haupteinheit Tisch **P1**. Nutzen Sie dafür die Schrauben **H3** und die Unterlegscheiben **H4**

Drehen Sie anschließend die AusgleichsfüÙe **P4** von unten in die Beine

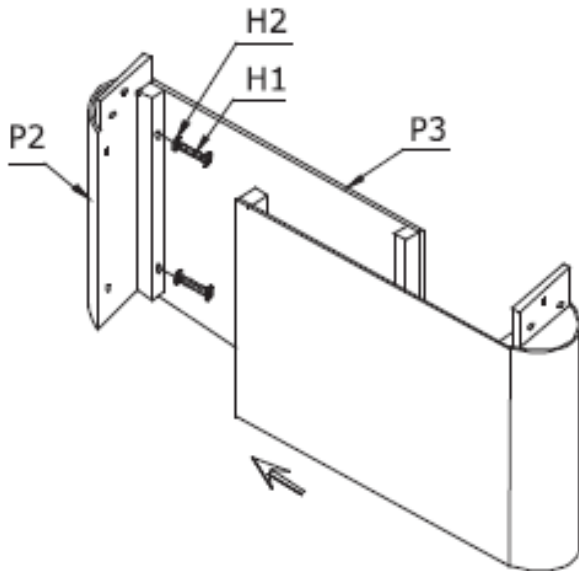
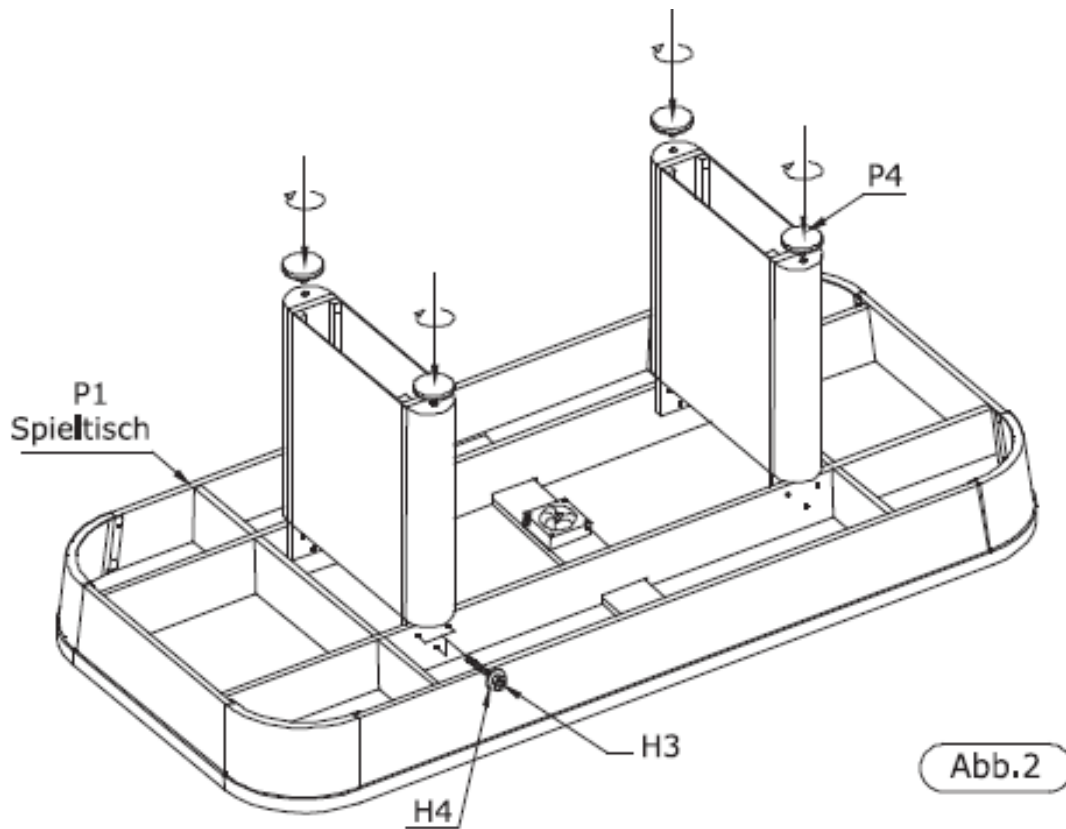

**Schritt 3**

Drehen Sie die Haupteinheit Tisch **P1** mit 2 Erwachsenen nun um, so dass dieser auf den Beinen steht

Führen Sie die Zugangsleitung für den elektrischen Punktezähler **P5** durch den Anschluss in der Befestigungsstange **P7L**.

Befestigen Sie den Punktezähler **P5** nun mit den Schrauben **H5**.

Führen Sie die Zugangsleitung durch den Stangenanschluss inkl. Bedienfeld **P6A** hindurch.

Befestigen und sichern Sie die Befestigungsstangen **P7L** und **P7R** am Stangenanschluss inkl. Bedienfeld **P6A** mit den Schrauben **H6** und den Muttern **H7**.

Verbinden Sie den 5-Pin Stecker des Punktezählers **P5** mit dem 5-Pin Stecker des Bedienfeldes **P6A**.  
Die Kabel finden in dem Bedienfeld Platz bevor diese auf dem Airhockey-Tisch angebracht wird.



Abb. 3

### Schritt 4

Schrauben Sie den Stangenanschluss ohne Bedienfeld P6B mit den Schrauben H8 an die Tischoberkante. Führen Sie nun die Kabel des Bedienfeldes P6A nach unten durch die Oberkante des Airhockey-Tisches. Anschließend befestigen Sie das Bedienfeld P6A mit den Schrauben H8.

Verbinden Sie die 3-Pin Stecker der Hauptleitung für die Puck-Sensoren mit den 3-Pin Steckern der jeweiligen Torkästen.

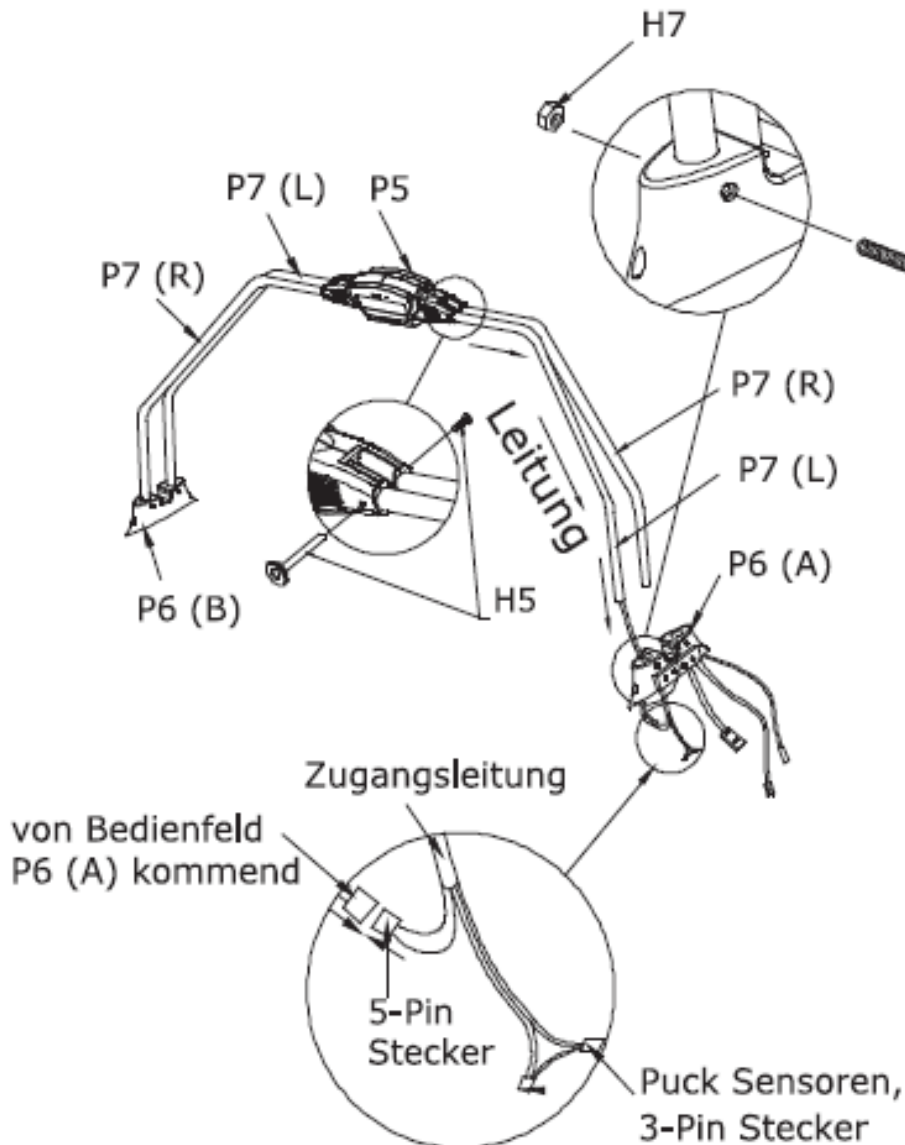
Stecken Sie das eine Ende des Adapters in das weiße Stromkabel vom Bedienfeld P6A und verbinden das andere Ende mit dem passenden Kabel des Bedienfeldes.

Verbinden Sie den Ventilator mit einem passenden Stecker des stromführenden Kabels.

Überprüfen Sie bitte jetzt noch einmal alle Anschlüsse bevor Sie nun den Airhockey-Tisch mit dem Stromnetz verbinden.

Schrauben Sie die Ablageschiene P8 mit den Schrauben H9 an die Befestigungsstangen.



Abb. 4

**Ergänzende Montagehinweise zum Punktezähler:**



- 1) Legen Sie die Zugangsleitung mit dem 5-Pin und den 2 3-Pin Steckern durch die Befestigungsstange an das Bedienfeld.

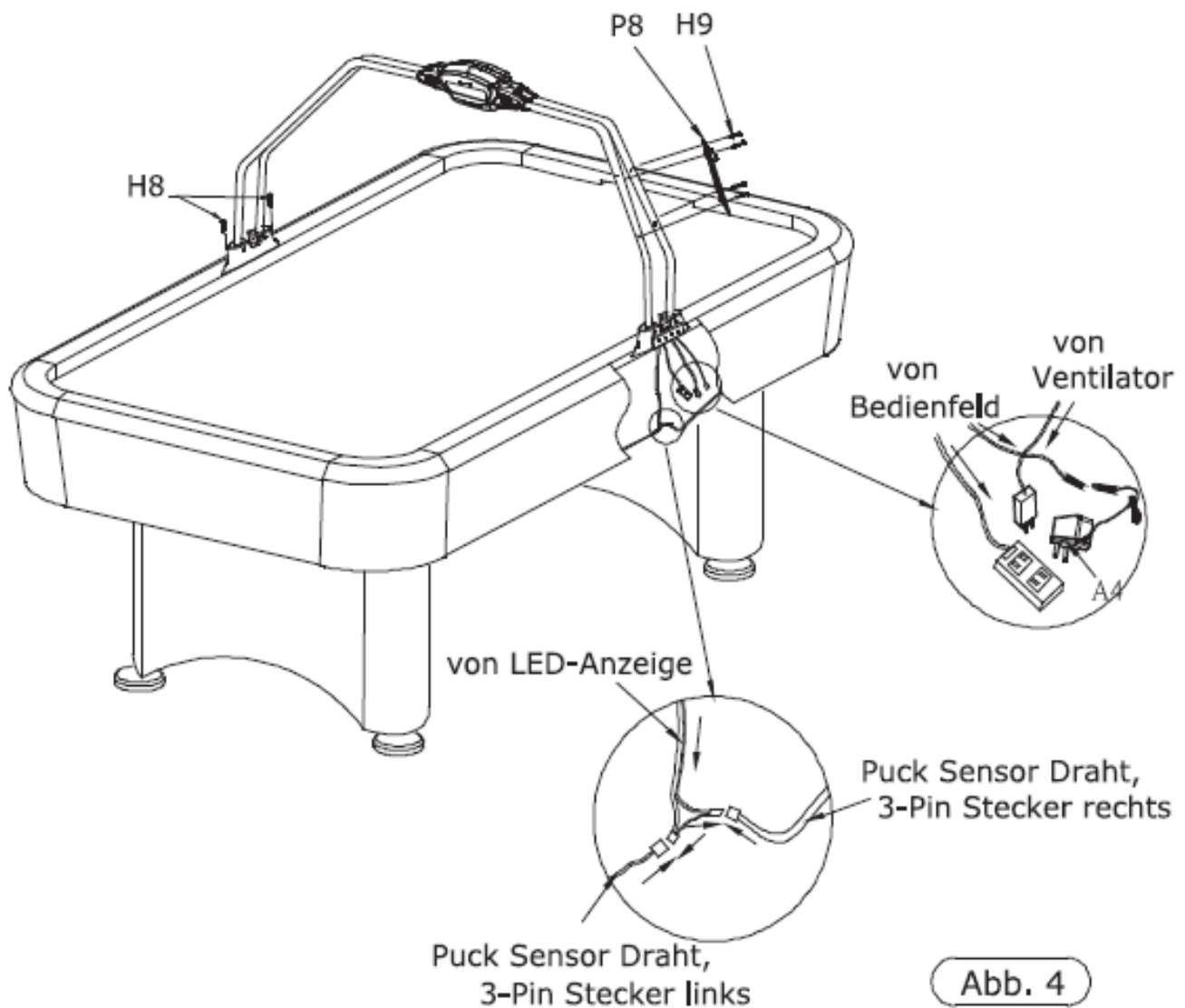

- 2) Verbinden Sie den 5-Pin Stecker der Zugangsleitung mit dem 5-Pin Stecker des Bedienfelds und legen diesen Anschluss in das Bedienfeld.

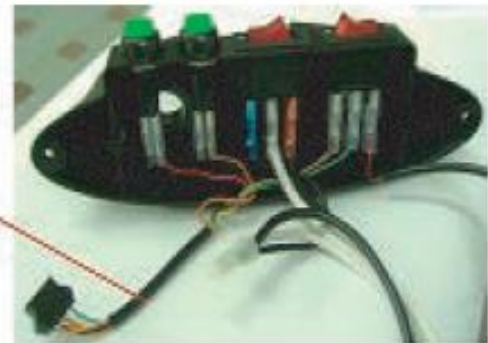

- 3) Verbinden Sie den 3-Pin Stecker der Zugangsleitung mit den passenden Anschlüssen von der Puckentnahme. Dieser Anschluss wird unter dem Tisch verlegt.

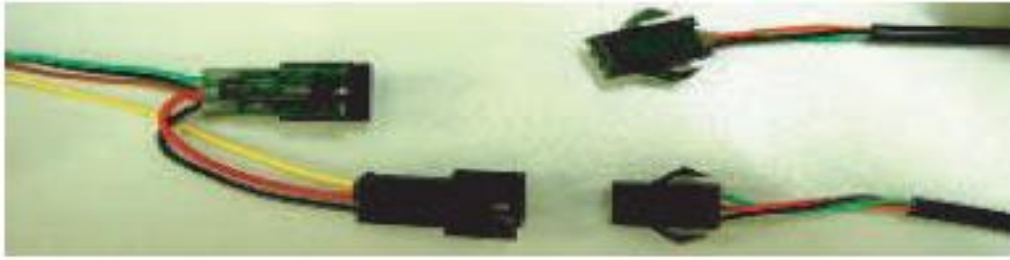

- 4) Stecken Sie den 6V DC Adapter in den AC Stecker (Farbe: weiss) und verbinden Sie den Ausgangsstecker des 6V DC Adapters mit dem Gegenstück des Bedienfelds



### Achtung !

Um das Netzteil richtig an der Mehrfach-Steckdose zu befestigen, positionieren Sie das Netzteil wie in der Abbildung und befestigen Sie dieses mit dem mitgelieferten Klettband.



### Bedienung des Punktezählers

Überprüfen Sie vor jeder Nutzung das Gerät und alle Bauteile auf evtl. Beschädigungen. Sollten Beschädigungen vorliegen, nutzen Sie das Gerät nicht.

- 1) Nach Einschalten des Gerätes und Ertönen der Willkommensmusik zeigt die LED-Anzeige ein 30-Minuten Spiel an und wechselt automatisch in den Stand-By Modus. Sie können nun sofort mit einem 30-Minuten Spiel starten.
- 2) Wenn Sie nicht sofort anfangen zu spielen, sondern „SELECT“ an dem Bedienfeld drücken, haben Sie die Wahl zwischen einem 30-Minuten, einem 20-Minuten oder einem 10-Minuten Spiel.
- 3) Nach Auswahl der Spielzeit drücken Sie „RESET“ um das Spiel zu starten. Die LED-Anzeige wechselt nun und setzt die Torstände der Gäste und der Heimmannschaft auf „Null“. Der Spielstart wird per Count-Down angesagt und das Spiel kann beginnen. Die verbleibende Spielzeit ist immer in der LED-Anzeige ersichtlich.
- 4) Die LED-Anzeige schaltet sich automatisch aus, sobald nach 5 Minuten kein Spiel ausgewählt wurde. Durch Drücken des „RESET“ oder „SELECT“ Schalters geht Sie wieder an.



- 5) Nach dem Spielstart wird ein gefallenes Tor in der LED-Anzeige angezeigt und zudem durch „jubelnde Zuschauer“ begrüßt. Nachdem sich der Spielstand in der LED-Anzeige aktualisiert hat, kann das Spiel sofort weiter gehen.
- 6) 2 Minuten vor Spielende ertönt ein Hinweis, dass die Spielrunde fast beendet ist.
- 7) Nach Beendigung des Spiels ertönt eine Siegeshymne, jeweils unterschiedlich und abhängig davon welches Team gewonnen hat.
- 8) Sollte das Ergebnis nach Ablauf der Zeit ein Gleichstand sein, so verlängert sich die Spielzeit automatisch um weitere 2 Minuten.
- 9) Falls nach Ablauf der Spielverlängerung (durch ein Unentschieden) noch immer kein Gewinner feststeht, so wird das Spiel mit einem Unentschieden beendet – es gibt keine 2. Verlängerung.
- 10) Ein laufendes Spiel können Sie durch Drücken des „RESET“ Schalters beenden

### Wichtige Informationen

- 1) Wenn Sie den Air hockey an eine andere Person weitergeben stellen Sie sicher, dass diese Person den Inhalt der Aufbau- und Bedienungsanleitung kennt.
- 2) Nehmen Sie bei längerer Spielunterbrechung den Airhockey-Tisch komplett vom Stromnetz
- 3) Um Schäden zu vermeiden halten Sie jegliche Flüssigkeiten von dem Artikel fern.
- 4) Die Infrarot-Sensoren müssen eingesteckt und aufeinander abgestimmt sein, bevor die LED-Anzeige angeschaltet wird
- 5) Die Funktion des Airhockey-Tisches kann durch starke elektromagnetische Felder gestört werden. In diesem Fall nehmen Sie bitte den Airhockey-Tisch vom Stromnetz und überprüfen die Anschlüsse gemäß der Aufbauanleitung. Falls auch dies nicht zum gewünschten Erfolg führt, setzen Sie den Airhockey-Tisch weiter aus der Reichweite des elektromagnetischen Feldes.

### Pflege und Reinigung

Damit Sie lange Spielfreude an dem Gerät haben, empfehlen wir folgende Hinweise zu beachten:

Ihr Air Hockey ist für den Innenbereich konstruiert worden. Nutzen Sie daher nicht im Außenbereich. Regen, Schnee und hohe Luftfeuchtigkeit können die Materialien beschädigen. Vermeiden Sie eine längere Bestrahlung durch direktes Sonnenlicht da dadurch die Farben ausbleichen können.

Reinigen Sie Ihr Air Hockey regelmäßig. Im Allgemeinen ist es ausreichend wenn Sie das Air Hockey mit einem feuchten Tuch reinigen und anschließend ordentlich trocknen. Für eine gründlichere Reinigung verwenden Sie einen neutralen Reiniger ohne Alkohol.

### Garantiebedingungen

Garantiebeginn mit Rechnungs- bzw. Auslieferdatum.

Dieser AIR HOCKEY ist nur für die Private Nutzung geeignet. Bei kommerzieller Nutzung verliert dieser jede Gültigkeit der Garantie. Verwenden Sie dieses Gerät ausschließlich für den beabsichtigten Zweck.

Reparaturen oder etwaige Rückgaben sind ausschließlich in Originalverpackung mit Rechnungsbeleg, Aufbau- und Bedienungsanleitung möglich. Ansonsten kostenpflichtig! Die Garantie bezieht sich auf Herstellungs- und Materialfehler. Hierzu gehören keine Schäden, die durch unsachgemäße Behandlung und höhere Gewalt entstehen sowie keine natürlichen Verschleißerscheinungen. Während der Garantiezeit haben Sie das Recht auf Reparatur. Dies bedeutet, dass wir eventuelle Mängel bis zum Ablauf der beim Kauf gültigen Garantiezeit kostenlos beseitigen. Danach berechnen wir Ihnen jeweils Porto- und Verpackungskosten. Sofern notwendig werden wir den Artikel ganz oder teilweise austauschen.

Sollten unsere Bemühungen während der beim Kauf gültigen Garantiezeit fehlschlagen oder die Reparatur unwirtschaftlich sein, steht Ihnen nach Ihrer Wahl auch das Recht auf Rückgängigmachung des Vertrages (Wandlung) oder auf Herabsetzung des Kaufpreises (Minderung) zu. Melden Sie uns bitte jeden Mangel sofort. Offensichtliche Mängel einschließlich Transportschäden werden von uns nur anerkannt, wenn Sie spätestens eine Woche nach Lieferung angezeigt werden.

Wir bitten um Fehlerbeschreibung bei Rücksendung. Bei etwaigen Störungen senden Sie diesen Artikel nach Absprache mit Ihrer Kaufadresse bitte gut verpackt (Originalverpackung) mit Rechnungsbeleg sowie detaillierter Fehlerbeschreibung an die Kaufadresse zurück.

### Bitte beachten Sie!

Retourensendungen können ausnahmslos nur in der Originalverpackung (unter Beilegen von Aufbau-/Bedienungsanleitung sowie detaillierter Fehlerbeschreibung und des Kaufbeleges) anerkannt werden. Nur die Originalverpackung garantiert einen ausreichenden Transportschutz des Gerätes und sollte deshalb während der Garantiezeit aufbewahrt werden.



### Entsorgung des Altgerätes

Die elektronischen Bauteile dieses Air Hockey-Gerät sind entsprechend der EU-Richtlinie 2002/96/CE über Elektro- und Elektronik-Altgeräte (WEEE) gekennzeichnet. Bitte sorgen Sie dafür, dass das Gerät ordnungsgemäß entsorgt wird, damit mögliche negative Auswirkungen auf Umwelt und Gesundheit vermieden werden, die bei einer unsachgemäßen Entsorgung des Altgerätes entstehen könnten.

Das Symbol auf dem Produkt bedeutet, dass dieses Produkt nicht in den normalen Hausmüll gehört, sondern den jeweiligen kommunalen Rücknahmesystem für Elektro- und Elektronik-Altgeräte übergeben werden muss. Die Entsorgung muss im Einklang mit den geltenden Umweltrichtlinien für die Abfallentsorgung erfolgen.

Für nähere Informationen über Entsorgung und Recycling dieses Produktes wenden Sie sich bitte an Ihre kommunalen Einrichtungen (Umweltamt) oder an die Abfallentsorgungsgesellschaft Ihrer Stadt bzw. an Ihren Händler.

#### Hersteller:

**GARLANDO S.p.A.**

#### Exclusive Importer:

**Support** info@winsport.de  
**Telefon** 0049-(0)8234-904930  
**www.winsport.de**

Winsport e.K.  
Waldstrasse 21  
86517 Wehringen  
Germany